

最大板厚9mm対応 レスバリアバッテリーモデル新登場!!

6Ah バッテリー SS400 t9 / $\phi 20$ 連続穴あけ140回実現!!

KAMEKURA

NEW
MODEL

RF-B3A

18V-6Ah

電動油圧式 コードレスポートパンチャー(複動型)

【最大穴あけ能力】最大 $\phi 20$ mm

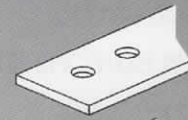

フラットバー
SS400-t9
SUS304-t6

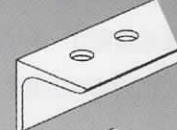

アングル
SS400-t9
SUS304-t6

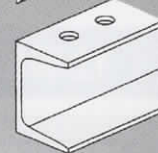

チャンネル
SS400
[150-t10]

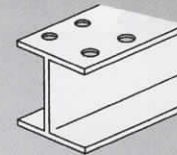

H形鋼
SS400
300x150(t9)

ワンタッチセンター付ワークストリッパーで
穴あけ位置が合わせやすい



質量
13kg

特長

- 1 材料がスムーズに離れる複動オートリターン機構
- 2 ワンタッチセンター付ワークストリッパー採用で
位置合わせと替刃交換がらくらく
- 3 レスバリアはモーター部分が(45°,90°)折れ曲がり
狭い所での作業が可能



亀倉精機株式会社

KAMEKURA SEIKI CO.,LTD.

MODEL **RF-B3A** コードレスポートパンチャー

電動油圧式複動オートリターン

ワンタッチセンター付ワークストリッパー付

付属品

替刃:N-12、スタンド、M5 レンチ
棒レンチ、収納ケース、バッテリー、充電器

本体質量:13kg(バッテリー含む、スタンド別)

フレーム奥行:軸芯~50mm

穴あけ時間:約5秒

モーター:直流ブラシレスモーター

バッテリー:型式/BSL1860 6Ah 18V

充電器:型式/UC18YDL

単相交流 50/60Hz 電圧 100V

出力:196KN(20ton)

駆動方式:電動油圧式複動オートリターン

本体寸法:443H×128W×286D

フレーム部寸法(mm)

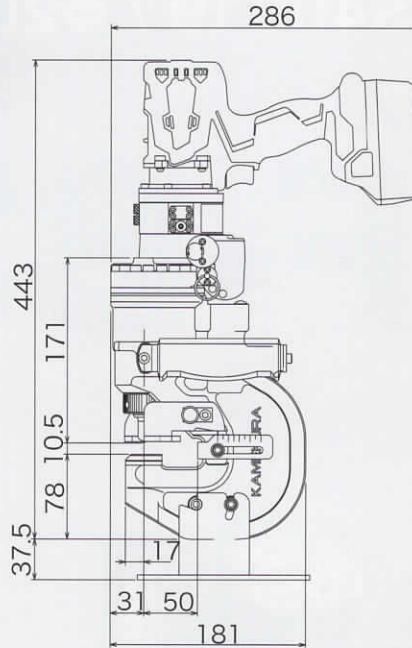

RF-B3A オプション替刃

	品番	サイズ
丸	N-06	φ 6mm
	N-07	φ 7mm
	N-08	φ 8mm
	N-09	φ 9mm
	N-10	φ 10mm
	N-11	φ 11mm
	N-12	φ 12mm
	N-13	φ 13mm
	N-14	φ 14mm
	N-15	φ 15mm
長穴	N-16	φ 16mm
	N-17	φ 17mm
	N-18	φ 18mm
	N-19	φ 19mm
	N-20	φ 20mm
	N-09-18	9 × 18mm
	N-11-18	11 × 18mm
	N-14-18	14 × 18mm
N-11-20	11 × 20mm	
N-14-20	14 × 20mm	

※替刃φ10以下の穴あけ厚さは替刃サイズに対して
鋼板(SS400)80%
ステンレス(SUS304)50%です。

仕事に合わせ選べるポートパンチャーシリーズ

MODEL **RW-M2A**

ポートパンチャー

全自動油圧式



フレーム部寸法(mm)

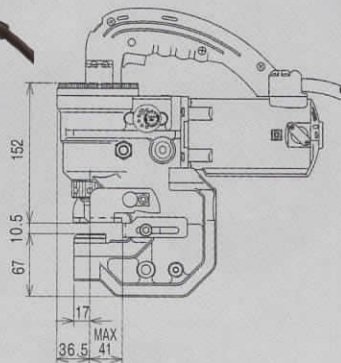

最大穴あけ能力



最大φ20mm
フラットバー アングル チャンネル
SS400-t9 SS400-t9 SS400
SUS304-t6 SUS304-t6 [150-t10]

付属替刃: R-12

MODEL **RF-A3**

レスバリアポートパンチャー

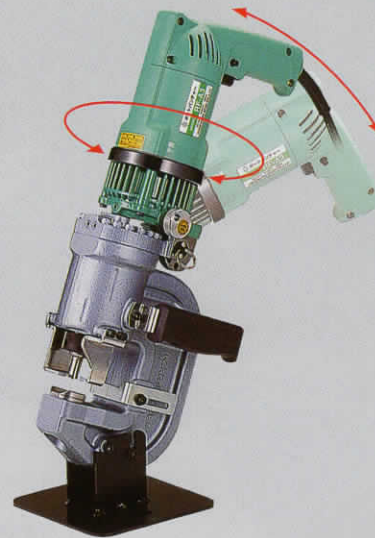

フレーム部寸法(mm)

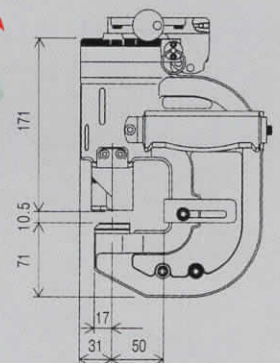

最大穴あけ能力

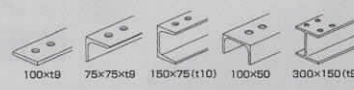

鋼板(SS400):t9mm-φ20mm
ステンレス(SUS304):t6mm-φ20mm

付属替刃: N-11、N-14、N-11-18、N-14-18



※カタログ掲載の製品は改良の為、予告なく外観、仕様など変更することがあります。 2017.08

電倉精機株式会社

本社 〒959-0214 新潟県燕市吉田法花堂1844-3
東京支店 〒142-0063 東京都品川区荏原2-1-8
大阪支店 〒577-0063 大阪府東大阪市川俣1-8-37
名古屋営業所 〒456-0034 名古屋市熱田区伝馬1-11-8
ホームページ URL <http://www.kamekura.co.jp>

TEL(0256)92-4774(代) FAX(0256)92-6197
TEL(03)3784-8851(代) FAX(03)3784-8856
TEL(06)6784-1391(代) FAX(06)6784-1395
TEL(052)683-7551(代) FAX(052)683-7594